

LOTE 05

Perspectiva 3D

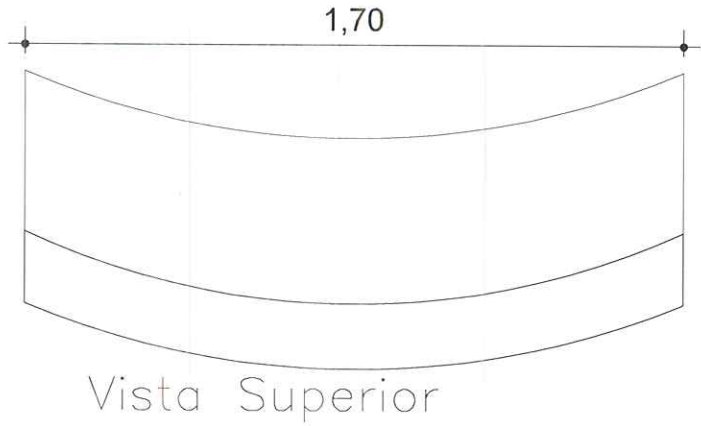

Observações:

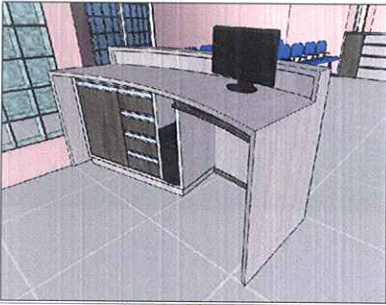
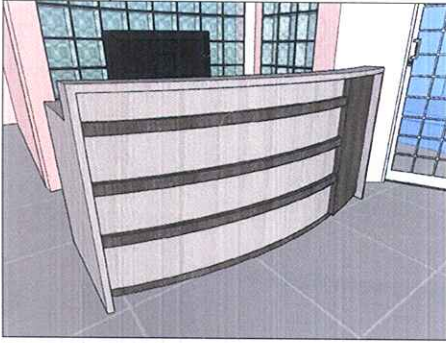

Atenção é obrigatório por parte do contratado, visita técnica aos locais de implantação dos mobiliários para verificação de medidas!

Aplicação de dobradiças anti-impacto

Aplicação de puxadores em perfil de alumínio cor alumínio marca SP

Aplicação de sapatas em silicone

Aplicação de MDF Branco Tx Masisa na parte interna do mobiliário

Aplicação de fundo em eucatex branco 3mm

Será por conta do contratado a instalação e adaptação dos moveis conforme as condições do local a ser instalado

Os balcões que possuem portas com fechamentos em alumínio e vidro devem possuir furos nos vidros para circulação de ar,

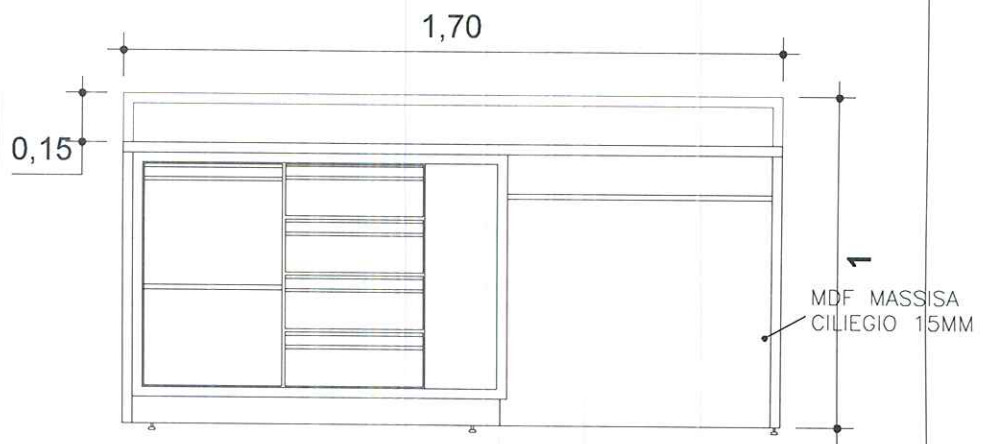
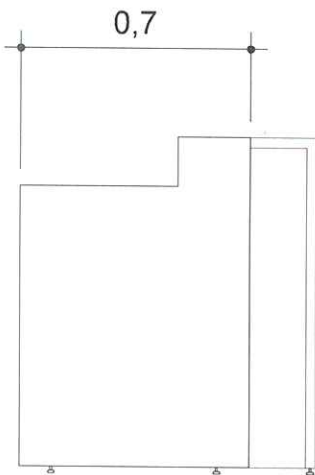
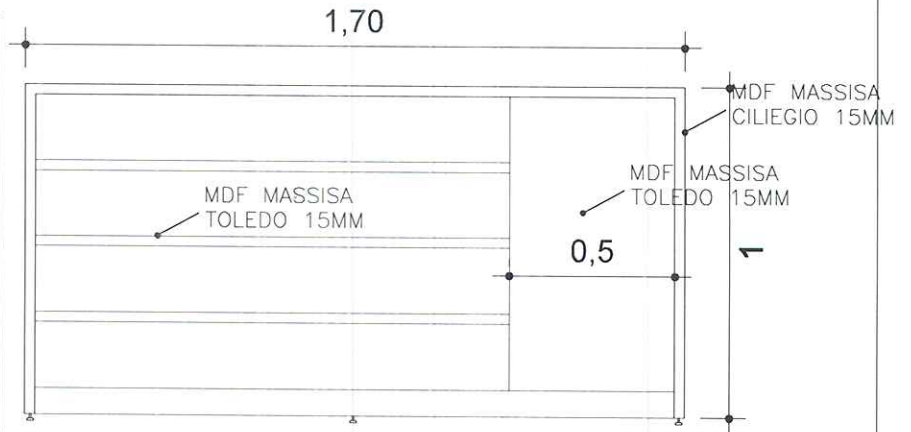

Vista Lateral

Vista Frontal



Município de Céu Azul

Conteúdo
Recepção

Item
1

Prancha
1/4

Perspectiva 3D

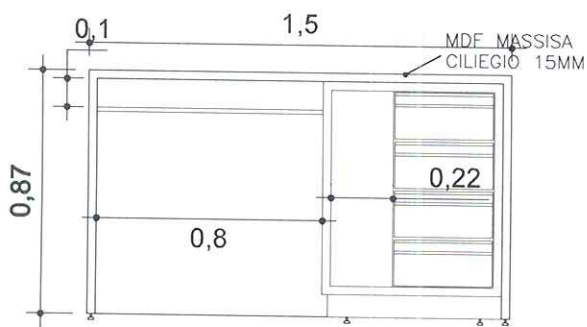
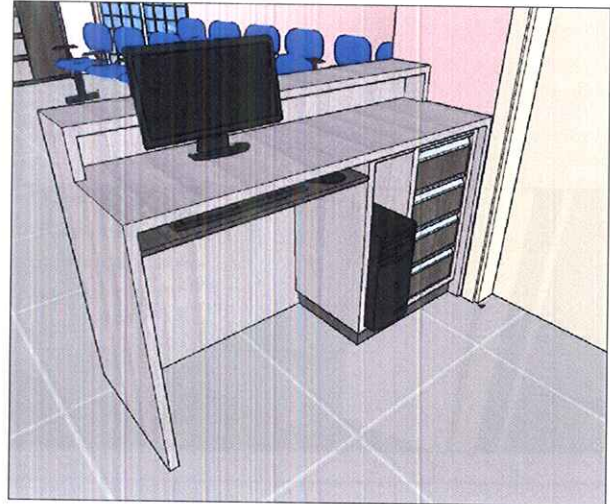

Vista Frontal

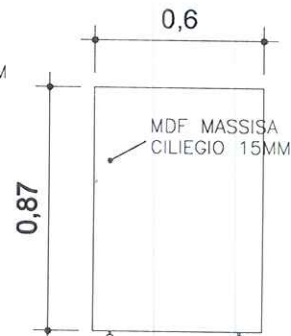

Vista Lateral

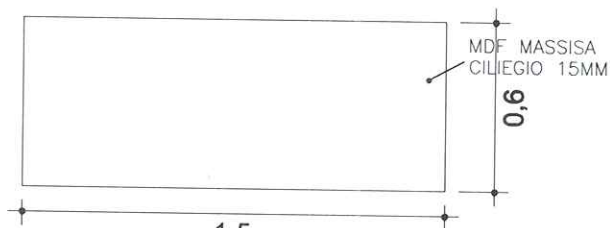

Vista Superior

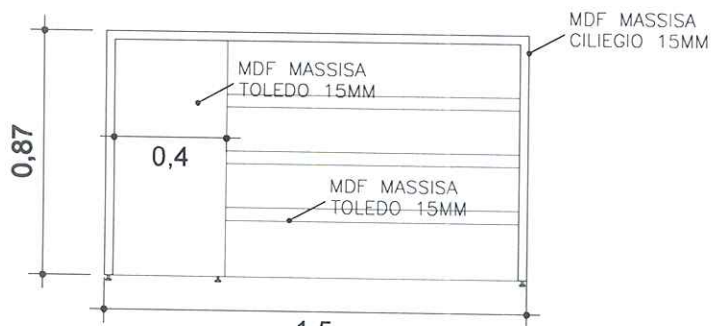

Vista Frontal

Observações:

- Atenção é obrigatório por parte do contratado, visita técnica aos locais de implantação dos mobiliários para verificação de medidas!
- Aplicação de dobradiças anti-impacto
- Aplicação de puxadores em perfil de alumínio cor alumínio marca SP
- Aplicação de sapatas em silicone
- Aplicação de MDF Branco Tx Masisa na parte interna do mobiliário
- Aplicação de fundo em eucatex branco 3mm
- Será por conta do contratado a instalação e adaptação dos moveis conforme as condições do local a ser instalado
- Os balcões que possuem portas com fechamentos em alumínio e vidro devem possuir furos nos vidros para circulação de ar,



Município de Céu Azul

Conteudo
Balcão de
apoio Odonto

Item
2

Prancha
2/4

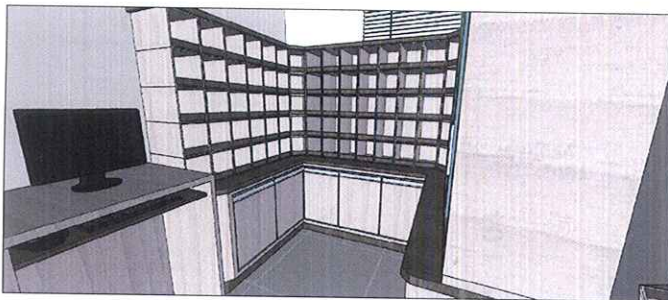

Perspectiva 3D

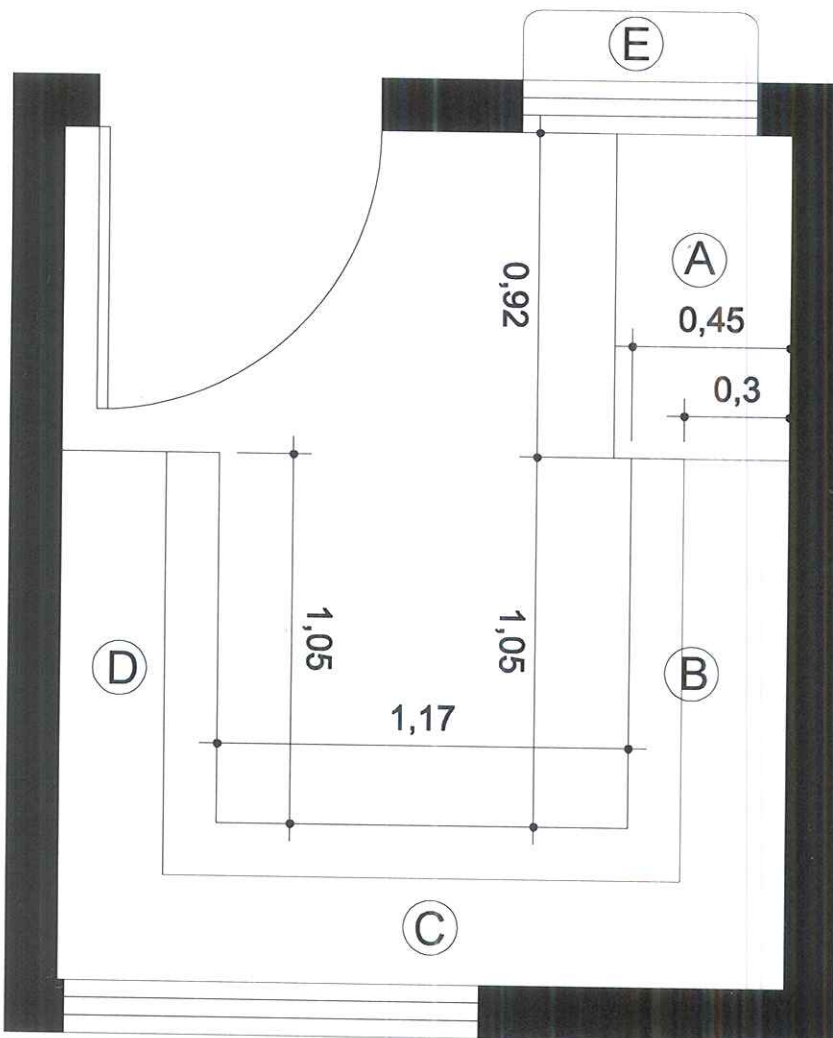
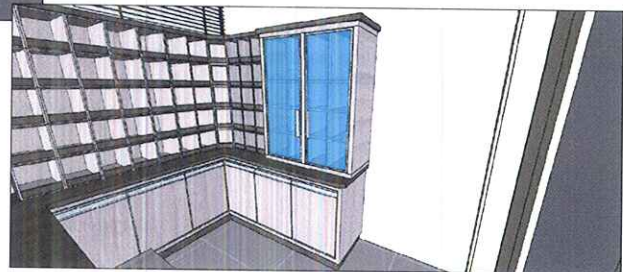

APOIO GUICHE EM
MDF MASSISA
CILIEGIO 15MM

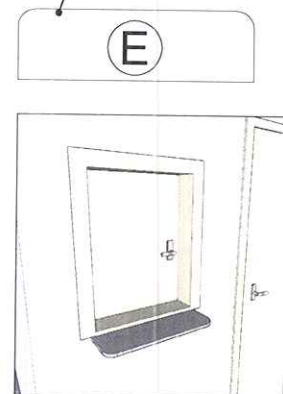

Vista Superior



Município de Céu Azul

Conteúdo
Farmácia

Item
3

Prancha
3/4

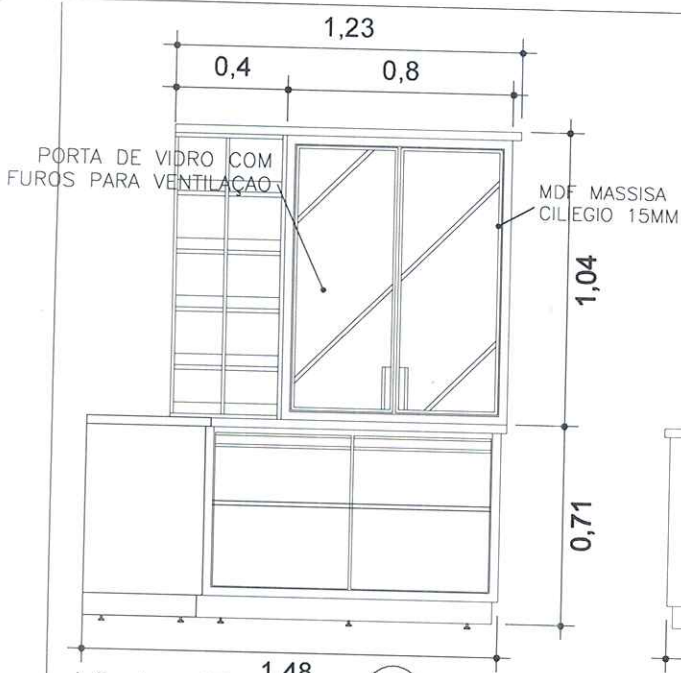

Vista Frontal (D)

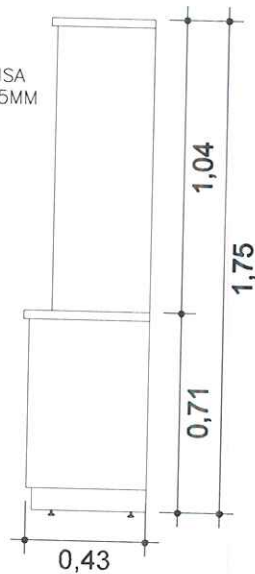

Vista Lateral

Observações:

Atenção é obrigatório por parte do contratado, visita técnica aos locais de implantação dos mobiliários para verificação de medidas!
 Aplicação de dobradiças anti-impacto
 Aplicação de puxadores em perfil de alumínio cor alumínio marca SP
 Aplicação de sapatas em silicone
 Aplicação de MDF Branco Tx Masisa na parte interna do mobiliário
 Aplicação de fundo em eucatex branco 3mm
 Será por conta do contratado a instalação e adaptação dos moveis conforme as condições do local a ser instalado
 Os balcões que possuem portas com fechamentos em alumínio e vidro devem possuir furos nos vidros para circulação de ar,

Perspectiva 3D

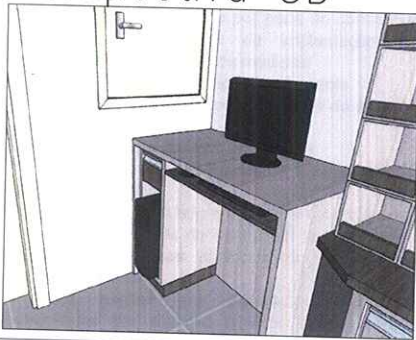

(A) Vista Frontal

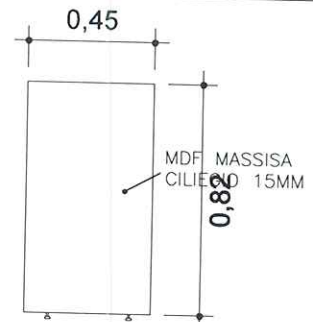

Vista Lateral

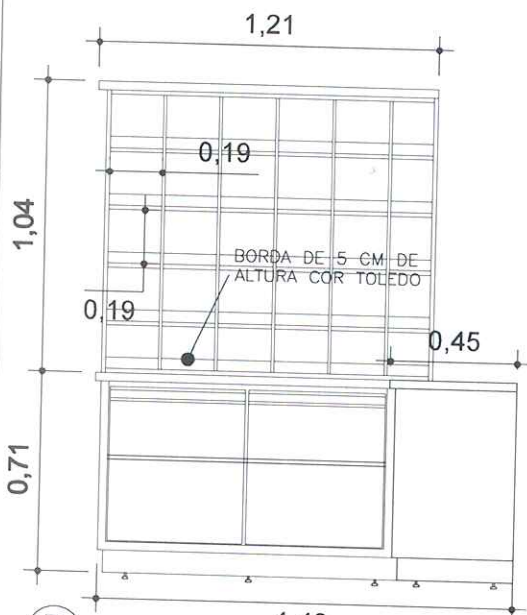

(B) Vista Frontal

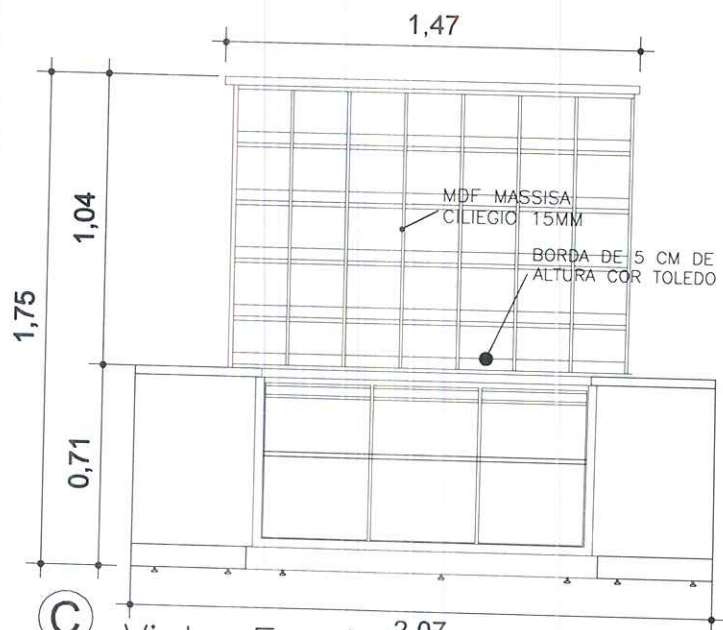

(C) Vista Frontal^{2,07}



Município de Céu Azul

Conteúdo
Farmácia

Item
3

Prancha
4/4